

ODKVAPOVÝ SYSTÉM

www.kropssystem.eu



KROP

PVC

BLACHOTRAPEZ s.r.o.
027 44 Tvrdošín.
ul.Vojtaššákova 604

Výrobný závod
Polanka 323, 32-400 Myšlenice





KROP je kompletný odkvapový systém vytvorený spoločnosťou Blachotrapez v spolupráci s klampiarmi a riešenie, ktoré predstavuje úplne nový štandard na trhu s odkvapovými systémami. Umožňuje efektívny odtok dažďovej vody zo strechy, čím sa zaručí komplexná ochrana zastrešenia, stien, fasády a základov domu. Zabezpečuje pokoj obyvateľov aj v náročných podmienkach bez ohľadu na to aké počasie panuje vonku za oknom. Odkvapový systém **KROP** je k dispozícii v dvoch variantoch: OCEĽ a PVC. Vďaka tomu môže byť prispôsobený potrebám klienta, ale aj špecifickým požiadavkám a konštrukčným podmienkam. Zaručuje spoľahlivosť a najvyššiu kvalitu - bez ohľadu na to, ktorý typ materiálu si vyberieme.



20 ROČNÁ ZÁRUKA – potvrdenie o funkčných vlastnostiach produktu. Je to najvyššia dostupná záruka na trhu.



PRECÍZNE SPOJENIE – špeciálny tesniaci prúžok s rebrovaným profilom vyvinutý v spolupráci s klampiarmi zabezpečuje spoľahlivosť spoja bez ohľadu na poveternostné podmienky.



ĽAHKÁ A JEDNODUCHÁ INŠTALÁCIA – ľahký materiál nezaťažuje konštrukciu a inovatívne komponenty systému dodatočne uľahčia montáž a zvýšia estetiku celku.

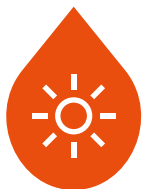

ODOLNOSŤ VOČI UV ŽIARENIU – zachováva si dlhotrvajúcu farbu.



ŠETRNÝ K ŽIVOTNÉMU PROSTREDIU - surovina môže byť odovzdaná na recykláciu a opätovné použitie.



EKONOMIKA – optimálny pomer ceny a kvality.



VYSOKÁ TRVANLIVOSŤ – veľmi kvalitný materiál zaručuje vysokú odolnosť voči mechanickému poškodeniu a škrabancom.

6

Prvky odkvapového systému Krop PVC

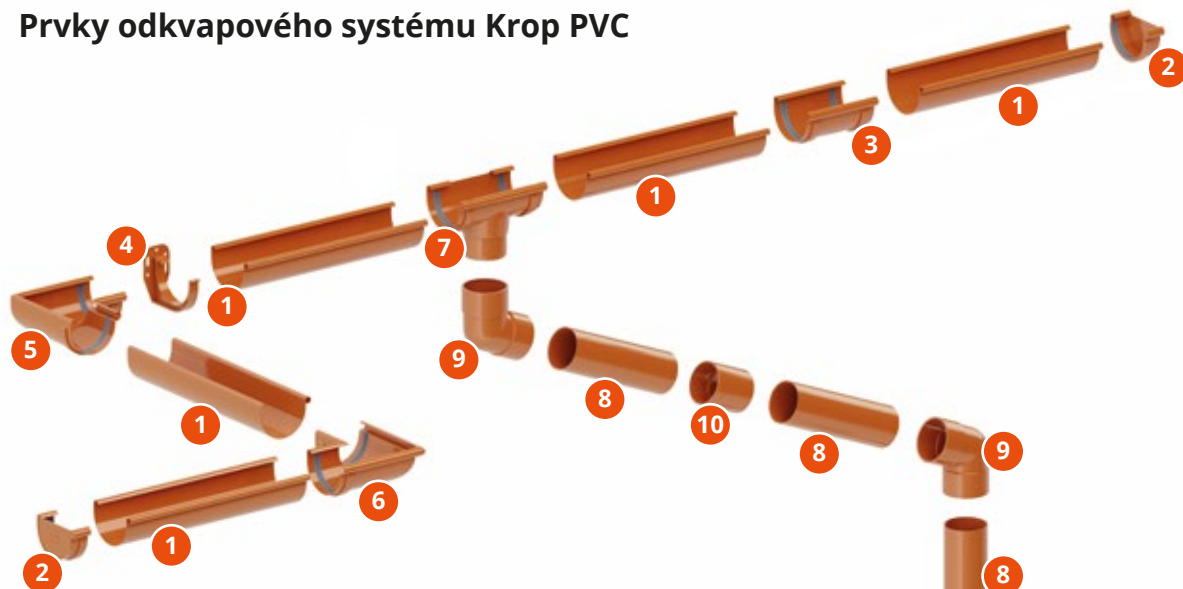

1. Odkvapový žlab
2. Čelo (pravé, ľavé)
3. Spojka žlabu
4. Čelný hák
5. Roh vnútorný 90°
6. Roh vonkajší 90°
7. Žlabový kotlík
8. Zvodová rúra
9. Koleno
10. Spojka zvodu
11. Objímka zvodovej rúry
12. Skrutka objímky
13. Redukcia 90/63
14. Zvodová rozbočka
15. Gumená redukcia 90/110
16. Kalalizačný vpust

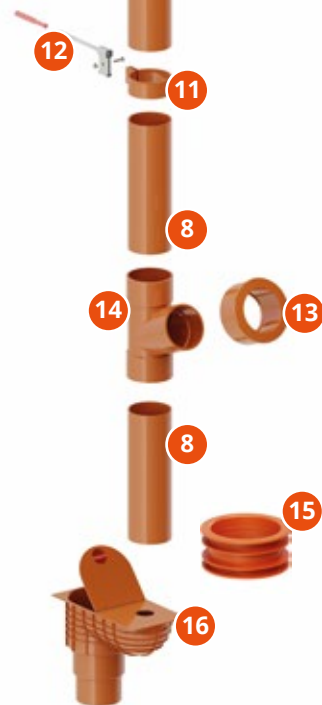

KROP

PVC



PVC

PVC je jedným z najobľúbenejších materiálov používaných v stavebníctve. Vďaka vysokej trvanlivosti, ľahkému spracovaniu a aj ľahkosti dobre funguje i pri výrobe moderných systémov odkvapových žlabov. Žlaby **KROP** PVC zabezpečujú dlhodobé používanie a vďaka využívaniu najmodernejších technológií sú šetrné k životnému prostrediu. Systém PVC je extrémne odolný voči slnečnému žiareniu, kyslým ale aj slaným dažďom, preto ich možno použiť aj v drsnom prímorskom podnebí a všade tam, kde prichádzame do kontaktu s nadmerne znečisteným podnebí.

Systém

75/63

Systém

130/90



RAL 3011



RAL 7016

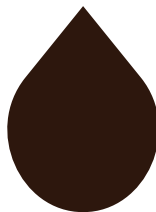

RAL 8017



RAL 8019

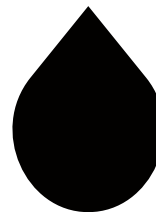

RAL 9005

** Technológia tlače neumožňuje presnú reprodukciu farebných náterov, preto sú zobrazené farby iba na ilustráciu a môžu sa líšiť od skutočných farieb. Farby vzoriek podliehajú výrobným toleranciam a môžu sa mierne líšiť od materiálu dodaného na stavenisko.*





1



Odkvapový žlab

Systém	W	Délka
75	75 mm	3 i 4 m
130	125 mm	3 i 4 m

2



Čelo (pravé, ľavé)

Systém	L
75	30 mm
130	36 mm



5



Roh vnútorný 90°*

Systém	L1	L2
75	50 mm	145 mm
130	62 mm	220 mm

*Na špeciálnu objednávku vyrobíme rohy v ľubovoľnom uhle.

6



Roh vonkajší 90°*

Systém	L1	L2
75	45 mm	155 mm
130	62 mm	240 mm

*Na špeciálnu objednávku vyrobíme rohy v ľubovoľnom uhle.

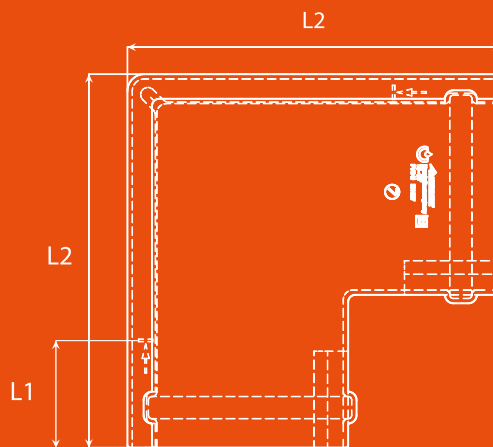
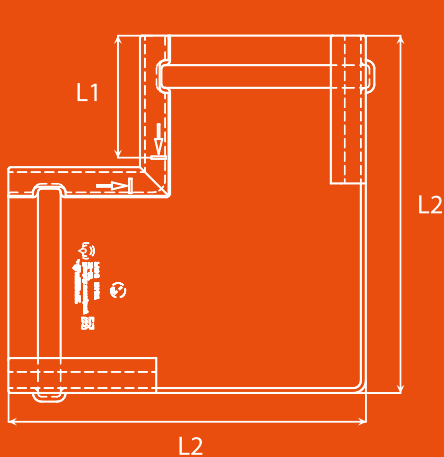

PVC

Prvky odkvapového systému

13

7



**Žlabový
kotlík**

Systém	D	L
75	Ø63 mm	150 mm
130	Ø90 mm	220 mm

8



**Zvodová
rúra**

Systém	D	Dĺžka
63	Ø63 mm	3 i 4 m
90	Ø90 mm	3 i 4 m

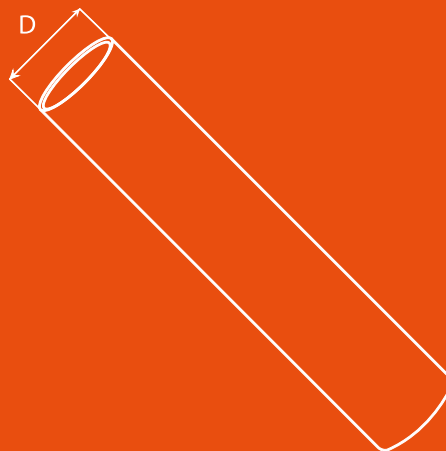
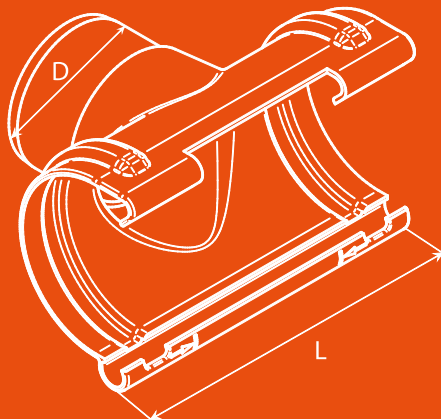

9



Koleno

Systém	D	uhol
63	Ø63,5 mm	67,5°
90	Ø90,5 mm	67,5°

10



Spojka zvodu

Systém	D	L
63	Ø63,5 mm	72,5 mm
90	Ø90,5 mm	83,5 mm

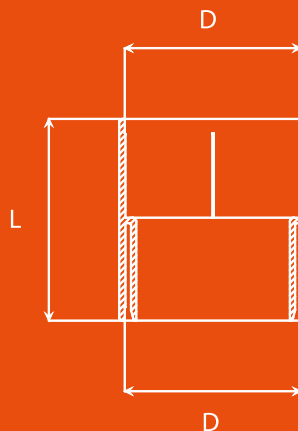
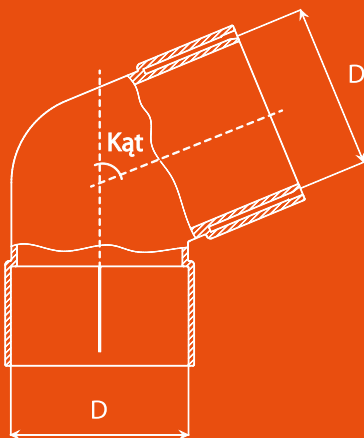

11



**Objímka
zvodovej
rúry**

Systém	D	L
63	Ø63 mm	25 mm
90	Ø90 mm	25 mm

12

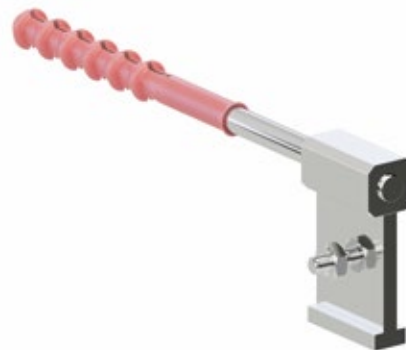

**Skrutka
objímky**

Systém	D	L
63	12 mm	100, 160, 200, 260, 300 mm
90	12 mm	100, 160, 200, 260, 300 mm

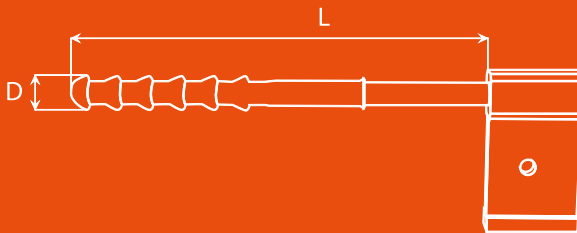
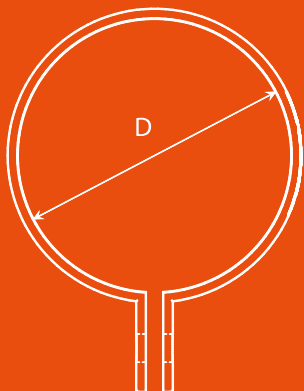

16 Prvky odkvapového systému

PVC

13



Redukcia
90/63

D1	D2
Ø63 mm	Ø90 mm

14



Zvodová
rozbočka

Systém	D	H	uhol
63	Ø63,5 mm	151 mm	67,5°
90	Ø90,5 mm	196,5 mm	67,5°

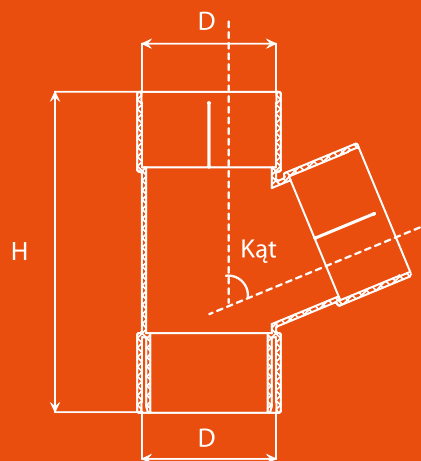
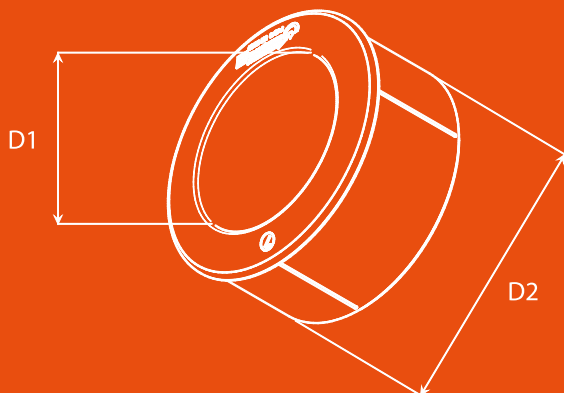

PVC

Prvky odkvapového systému

17

15



Gumená
redukcia
90/110

D1	D2
90 mm	110 mm

16



Kalalizačný
vpust*

System	L	H	W
63	323 mm	259 mm	160 mm
90	323 mm	259 mm	160 mm

* Tento prvok je k dispozícii vo farbách RAL 7024, 8017 a 9005.

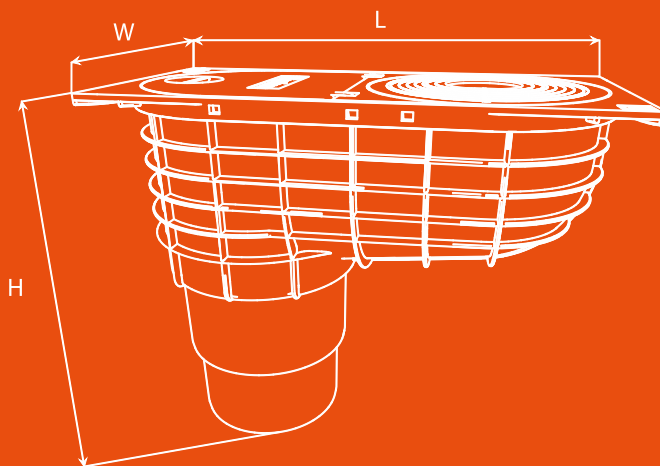
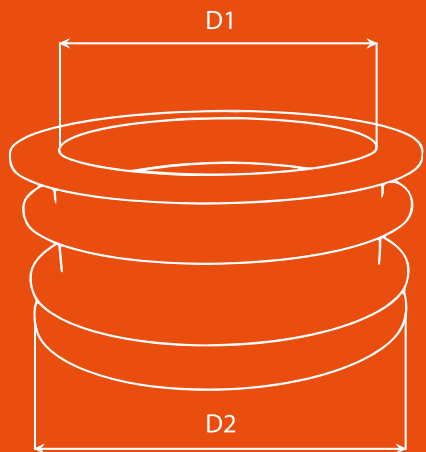



KROP

PVC

VYBERTE SI VERZIU

Najvyšší štandard výroby

Odkvapové systémy KROP sa vyrábajú v novej, plne automatizovanej výrobní hali, prispôsobenej najvyšším štandardom kvality a bezpečnosti a vybavenej strojmi s najvyššou technológiou.

Overený materiál

Vo výrobnom procese používame výlučne najlepšiu kvalitu materiálu dodávaného od popredných výrobcov na európskom trhu. Aplikujeme viacúrovňovú kontrolu kvality v každej fáze tvorby produktu.

ODKVAPOVÝ SYSTÉM

www.kropsystem.eu



KROP

STAL

BLACHOTRAPEZ s.r.o.
027 44 Tvrdošín.
ul.Vojtaššákova 604

Výrobný závod
Polanka 323, 32-400 Myšlenice
Tel.: +48 12 37 31 666





KROP je kompletný odkvapový systém vytvorený spoločnosťou Blachotrapez v spolupráci s klampiarmi a riešenie, ktoré predstavuje úplne nový štandard na trhu s odkvapovými systémami. Umožňuje efektívny odtok dažďovej vody zo strechy, čím sa zaručí komplexná ochrana zastrešenia, stien, fasády a základov domu. Zabezpečuje pokoj obyvateľov aj v náročných podmienkach bez ohľadu na to aké počasie panuje vonku za oknom. Odkvapový systém **KROP** je k dispozícii v dvoch variantoch: OCEĽ a PVC. Vďaka tomu môže byť prispôsobený potrebám klienta, ale aj špecifickým požiadavkám a konštrukčným podmienkam. Zaručuje spoľahlivosť a najvyššiu kvalitu - bez ohľadu na to, ktorý typ materiálu si vyberieme.



40 ROČNÁ ZÁRUKA – potvrdenie o funkčných vlastnostiach produktu. Je to najvyššia dostupná záruka na trhu.



VYSOKÁ TRVANLIVOSŤ – veľmi kvalitný materiál zaručuje vysokú odolnosť voči mechanickému poškodeniu a škrabancom.



OCHRANNÉ NÁTERY – oceľový žľab má štyri vrstvy ochranných náterov, ktoré zaisťujú väčšiu odolnosť proti náročným poveternostným podmienkam a odolnosť proti mechanickému poškodeniu.



ODOLNOSŤ VOČI KORÓZII - vďaka použitiu najvyššej kvality ocele a ochranných náterov má odkvapový systém veľmi vysokú odolnosť proti korózii.



MECHANICKÁ PEVNOSŤ – na základe výskumu a analýz sa produkt vyznačuje veľmi vysokou odolnosťou na mechanické poškodenie.



JEDNODUCHÁ INŠTALÁCIA – precízne navrhnutý systém umožňuje rýchlu a efektívnu inštaláciu. Riešenie bolo vytvorené v spolupráci s klampiarmi.



UNIVERZÁLNOŠŤ – vhodné pre všetky typy strešných krytín.



VEĽKÁ PRUŽNOSŤ – nedeformuje sa vplyvom poveternostných podmienok.

Prvky odkvapového systému KROP OCEĽ

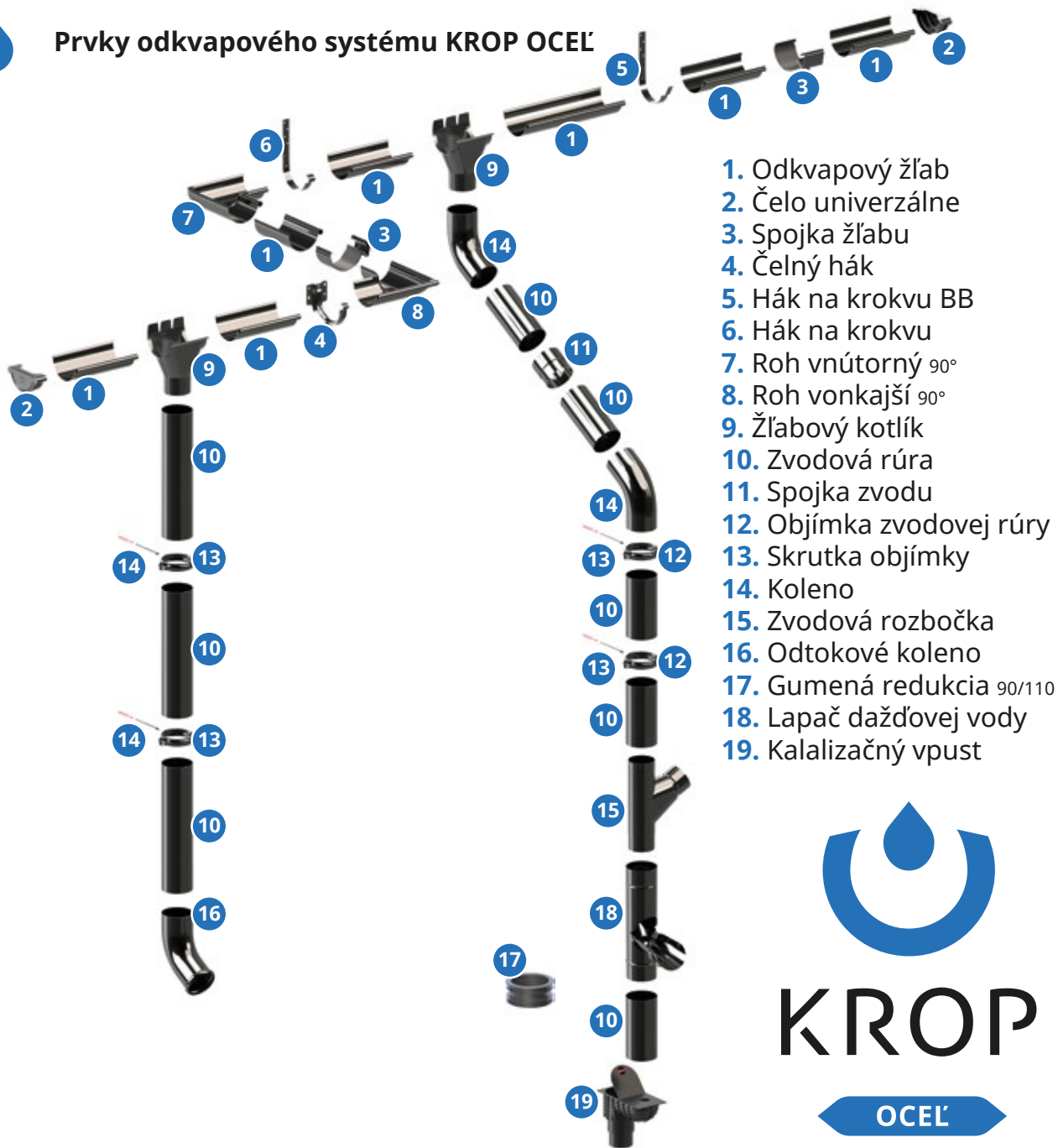

1. Odkvapový žľab
2. Čelo univerzálne
3. Špojka žľabu
4. Čelný hák
5. Hák na krokvu BB
6. Hák na krokvu
7. Roh vnútorný 90°
8. Roh vonkajší 90°
9. Žľabový kotlík
10. Zvodová rúra
11. Spojka zvodu
12. Objímka zvodovej rúry
13. Skrutka objímky
14. Koleno
15. Zvodová rozbočka
16. Odtokové koleno
17. Gumená redukcia 90/110
18. Lapač dažďovej vody
19. Kalalizačný vpust



KROP

OCEĽ



KROP

OCEĽ

Oceľové žľaby dokonale ladia so strechami vyrobených z rovnakého materiálu, ale sú to výrobky mimoriadne univerzálne a prispôsobiteľné každému typu strešnej krytiny. Oceľ nie je len estetické riešenie, ale aj extrémne odolný a trvácny materiál. Oceľové žľaby **KROP** si zachovávajú svoje funkčné parametre v každých poveternostných podmienkach a sú odolné voči vysokým teplotám.

Systém

125/90

Systém

130/90

Systém

150/100

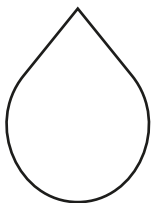

AZ
(alucynk)

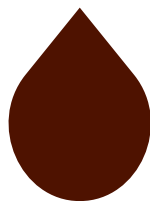

RAL 3009



RAL 7016

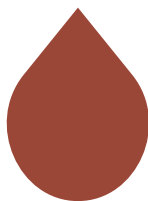

RAL 8004



RAL 8017



RAL 8019

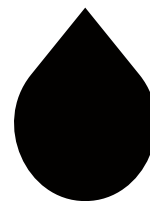

RAL 9005

** Technológia tlače neumožňuje presnú reprodukciu farebných náterov, preto sú zobrazené farby iba na ilustráciu a môžu sa líšiť od skutočných farieb. Farby vzoriek podliehajú výrobným toleranciam a môžu sa mierne líšiť od materiálu dodaného na stavenisko.*



Oceľové žľaby KROP sú vyrobené z vysoko kvalitnej ocele potiahnutej štyrmi vrstvami ochrany: zinok, pasivačná vrstva, základný náter a organický náter. Tieto ochranné vrstvy sú aplikované tak na vonkajšiu, ako aj na vnútornú stranu odkvapového systému. Vďaka ochranným vrstvám má oceľový odkvapový systém väčšiu odolnosť pred škodlivými poveternostnými podmienkami a odolnosť proti mechanickému poškodeniu.

Zinok - nanášaný priamo na oceľ - chráni materiál pred koróziou. Pasivačná vrstva - zaisťuje dobrú príľnavosť podkladového náteru. Základný náter - zvyšuje antikoročné vlastnosti a zlepšuje príľnavosť organickej vrstvy. Organický povlak - poskytuje konečnú odolnosť a estetiku oceľového odkvapu.

Organický povlak

Základný náter

Pasivačná vrstva

Zinok

Oceľ

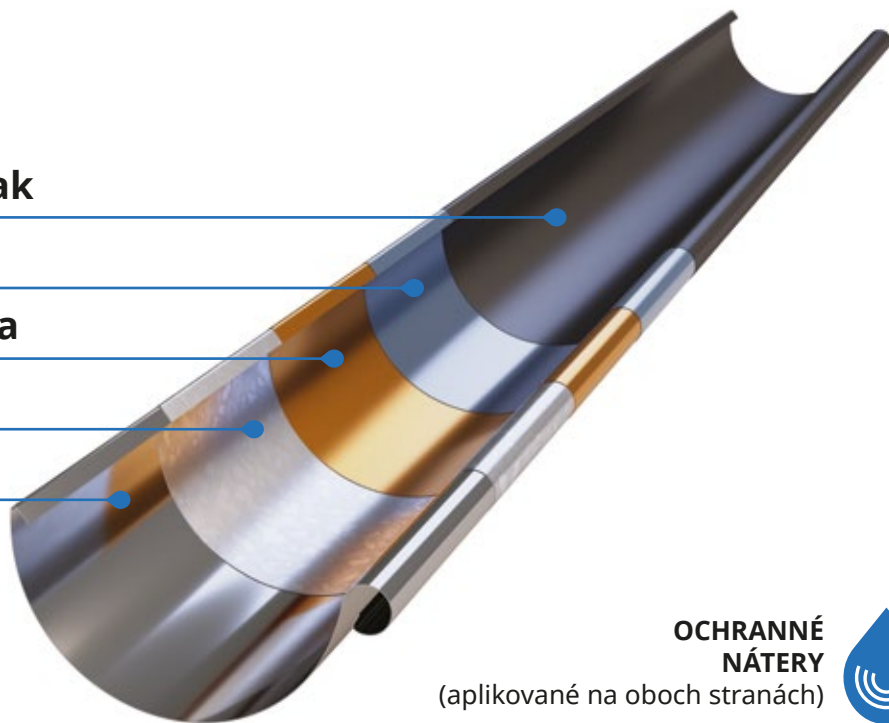

**OCHRANNÉ
NÁTERY**
(aplikované na oboch stranách)



1



Odkvapový žľab

Systém	W	Dĺžka
125	120 mm	3 i 4 m
130	125 mm	3 i 4 m
150	151 mm	3 i 4 m

2



Čelo univerzálne

Systém	W
125	160 mm
130	165,5 mm
150	190 mm

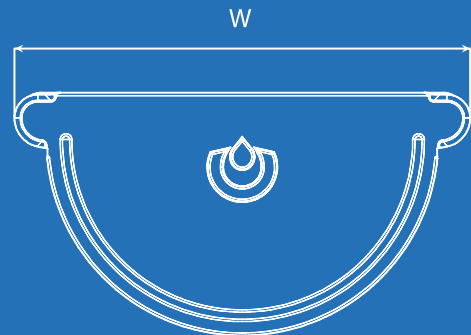
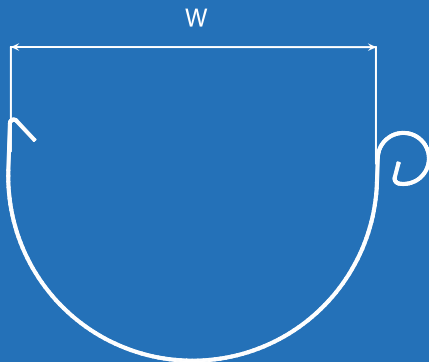

3

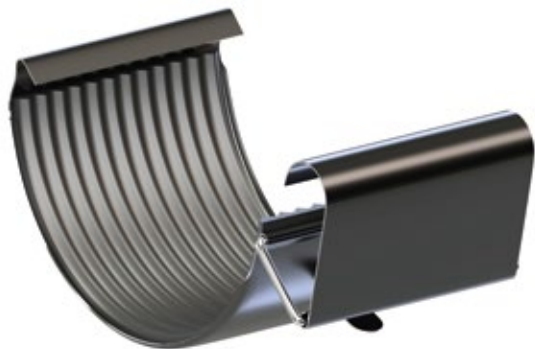

**Spojka
žlabu**

System	L
125	77 mm
130	77 mm
150	77 mm

4



**Čelný
háč**

System	H
125	104 mm
130	122 mm
150	136 mm

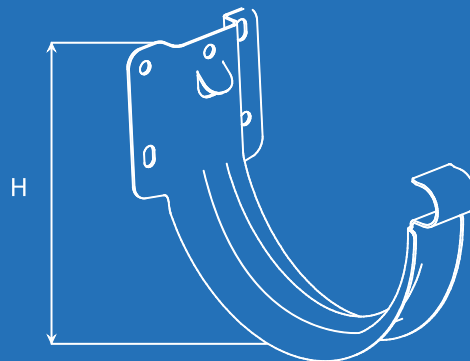
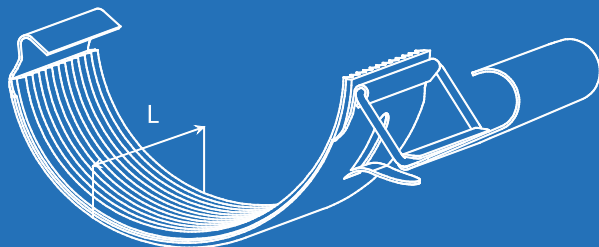

5

Hák na krokvu BB



Systém	H
125	240, 300 mm
130	240, 300 mm
150	240, 300 mm

6

Hák na krokvu



Systém	H
125	240, 300 mm
130	240, 300 mm
150	240, 300 mm

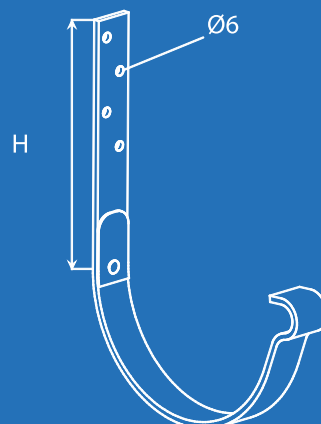
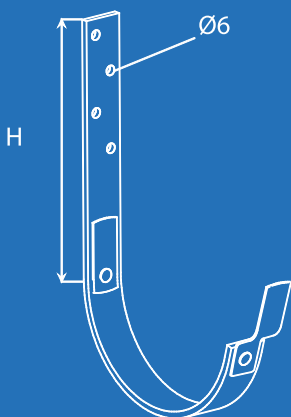

7



**Roh
vnútorný
90°***

Systém	L
125	230 mm
130	230 mm
150	255 mm

*Na špeciálnu objednávku vyrobíme rohy v ľubovoľnom uhle.

8



**Roh
vonkajší
90°***

Systém	L
125	245 mm
130	245 mm
150	270 mm

*Na špeciálnu objednávku vyrobíme rohy v ľubovoľnom uhle.

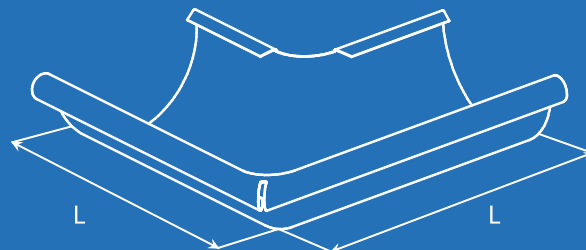



9

**Žľabový
kotlík**

Systém	D
125	Ø86,5 mm
130	Ø86,5 mm
150	Ø100 mm



10

**Zvodová
rúra**

Systém	D	Dĺžka
90	Ø88 mm	1, 3 i 4 m
100	Ø101,5 mm	1, 3 i 4 m

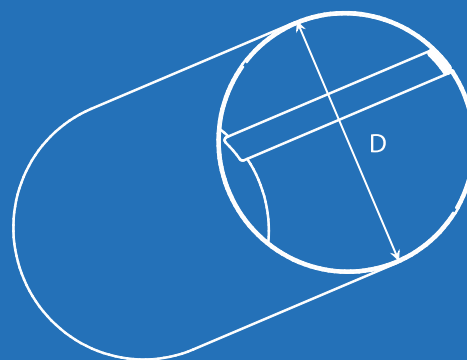
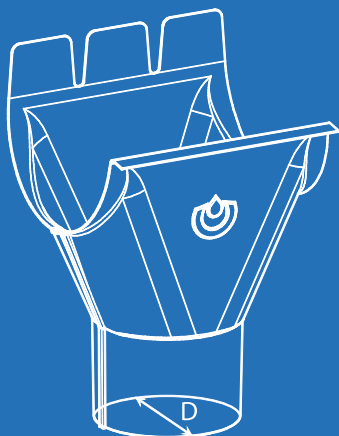

11

Spojka zvodu



System	D1	D2
90	Ø88,3 mm	Ø85,5 mm
100	Ø102 mm	Ø98,3 mm

12

Objímka zvodovej rúry



System	D
90	Ø88,5 mm
100	Ø102 mm

13

Skrutka objímky



D	L
12 mm	100, 160, 200, 260, 300 mm

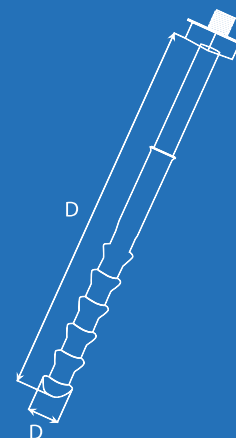
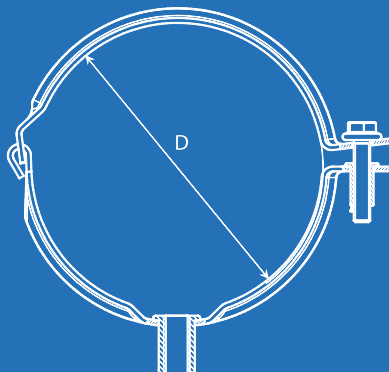
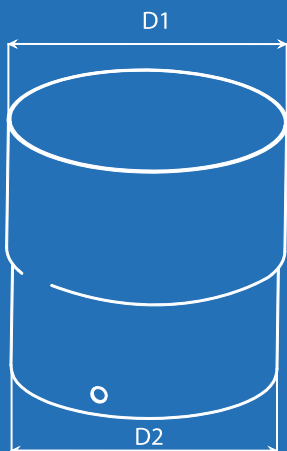

14



Koleno

Systém	Uhol
90	60°
100	60°

15



**Zvodová
rozbočka**

Systém	H	Uhol
90	300 mm	67,5°
100	300 mm	67,5°

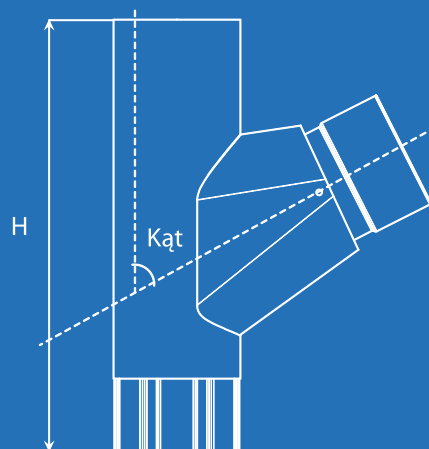
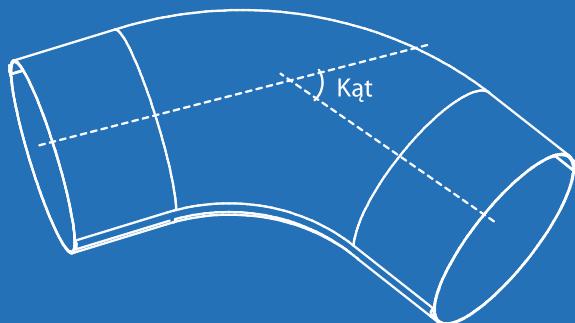

16



Odtokové
koleno

System	Uhol
90	60°
100	60°

17



Gumená
redukcia
90/110

D1	D2
90 mm	110 mm

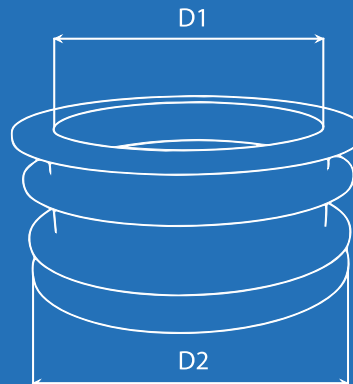
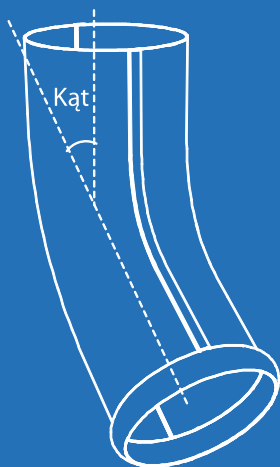

18

Prvky odkvapového systému

OCEĽ



18

Lapač dažďovej vody

Systém	H
90	376 mm
100	376 mm



19

Kalalizačný vstup*

Systém	L	H	W
63	323 mm	259 mm	160 mm
90	323 mm	259 mm	160 mm

*Tento prvok je k dispozícii vo farbách RAL 7024, 8017 a 9005.

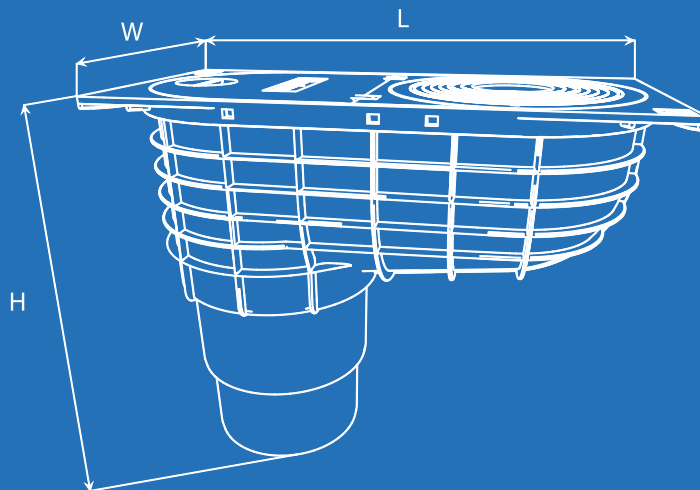
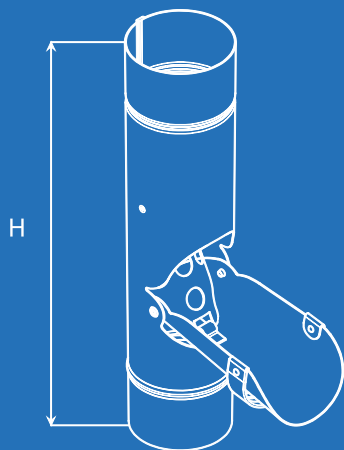



Účinnok spolupráce s klampiarmi

Dlhoročné skúsenosti na strešnom trhu, investície do oddelenia výskumu a rozvoja a taktiež úzka spolupráca so strešným priemyslom nám umožnili vyvinúť kompletný a spoľahlivý systém odkvapov, ktorý kombinuje funkčné, montážne i úžitkové vlastnosti pokiaľ ide o estetiku a precíznosť spracovania.

Najjednoduchšia montáž na trhu

Vďaka vysokej precízности a využitiu inovatívnych technologických riešení je odkvapový systém KROP plne intuitívny a najjednoduchší na montáž na slovenskom a európskom trhu. Jednotlivé prvky systému je možné kombinovať pomocou základných nástrojov, čo uľahčuje vykonávanie prác a výrazne skracaje čas ich montáže.



KROP

OCEĽ